



**СЧЕТЧИКИ БАНКОТ    PRO 100  
PRO 100U  
PRO 100UM  
PRO 100MULTI**



**РУКОВОДСТВО ПОЛЬЗОВАТЕЛЯ**

Корпорация PRO INTELLECT TECHNOLOGY представляет серию счетчиков банкнот PRO 100 из линии банковского оборудования CASH LINE. Профессиональные счетчики банкнот серии PRO 100 являются точными, надежными, высокоскоростными, автоматическими машинами для пересчета средних и больших объемов валют стран СНГ и других государств, в том числе Российских рублей, EURO, USD. Высокая скорость счета позволяет пересчитать и одновременно проверить банкноты на подлинность сразу по 5 видам детекции: по ширине банкноты, например, обнаружение банкноты 10 руб. среди банкнот достоинством 1000 рублей, оптической плотности банкноты, по уровню ультрафиолетового отражения, по магнитным меткам, по инфракрасной защите банкноты. Автофильтр проверки валют позволяет проверять Российские рубли, EURO, USD более точно. LCD дисплей с подсветкой, часы, по умолчанию фасовка по 100 банкнот. Возможность подключения выносного дисплея делает работу оператора более удобной.

Прибор предназначен для использования в банках, кассах пересчета, обменных пунктах и других организациях предъявляющих высокие требования к пересчету и проверке банкнот.

Информация, изложенная в этом руководстве, поможет Вам легко и быстро ознакомиться с устройством и функционированием счетчика, а также максимально использовать его возможности в Вашей работе. Перед включением, пожалуйста, прочтите это руководство полностью, чтобы ознакомиться со всеми функциями.

## Содержание

1	Основные функции счетчиков банкнот серии PRO 100	4
	Основные достоинства серии PRO 100	4
2	Внешний вид	5
3	Основные технические характеристики	5
4	Функции панели управления	6
5	Правила техники безопасности и эксплуатации	7
6	Проверка банкнот на подлинность	8
6.1	Детекция по оптической плотности	8
6.2	Детекция по ширине банкноты	8
6.3	Ультрафиолетовый детектор	9
6.4	Магнитный детектор	9
6.5	Инфракрасная детекция банкнот	10
6.6	Автофильтр проверки валют CDA	10
7	Работа на счетчике	11
7.1	Подготовка счетчика к работе	11
7.2	Операция пересчета	12
7.3	Пакетный режим работы	12
7.4	Режим суммирования	13
8	Изменение установок счетчика	13
8.1	Регулировка зазора	13
8.2	Установка даты и времени	14
8.3	Изменение настроек счетчика	14
9	Коды ошибок	16
	Техническое обслуживание	18
	Гарантийные обязательства	19
	Гарантийный талон	20

## 1. Основные функции счетчиков банкнот серии PRO 100

- Подсчет банкнот; прибавление нового количества банкнот к ранее подсчитанным банкнотам, пакетный режим.
- Инфракрасная детекция для Евро с определением номинала банкнот\*\*\*
- Распознавание подозрительных банкнот при помощи магнитного детектора\*\*.
- Распознавание подозрительных банкнот при помощи ультрафиолетового детектора\*.
- Детекция по ширине банкноты
- Детекция банкнот по оптической плотности и на сдвоенные банкноты.

### Основные достоинства серии PRO 100

- CDA - Автофильтр проверки валют: Рубли, USD, EURO
- Скорость счета: 800/1000/1200/1500 банкнот в минуту
- Емкость подающего/приемного кармана 600/300 банкнот
- LCD дисплей с подсветкой, часы, календарь
- Инфракрасная детекция EURO с определением номинала банкноты\*\*\*
- Магнитная детекция Рублей, USD, EURO 9 уровней\*\*
- Ультрафиолетовая детекция банкнот 9 уровней\*
- Детекция по размеру банкноты 7 уровней
- Детекция по оптической плотности банкноты 9 уровней
- Расширенный режим фасовки: кнопки 0-9, по умолчанию 100 банкнот
- Режим суммирования
- Режим ручного и автоматического старта
- Звуковая индикация режимов работы
- Возможность подключения выносного дисплея

---

\*\*\* здесь и далее: для модели PRO 100MULTI

\*\* здесь и далее: для модели PRO 100UM, PRO 100MULTI

\* для моделей PRO 100U, PRO 100UM, PRO 100MULTI



Рис .1

## 2. Внешний вид (Рис.1)

1. Панель управления
2. Подающий карман (используется для загрузки банкнот в счетчик)
3. Приемный карман (для просчитанных банкнот)
4. Регулируемые направляющие банкнот
5. Винт, регулирующий зазор приемной щели
6. Ручка для переноса
7. Выключатель электропитания
8. Разъем электропитания
9. Задняя крышка
10. Порт RS-232
11. Разъем для подключения выносного дисплея.

## 3. Основные технические характеристики

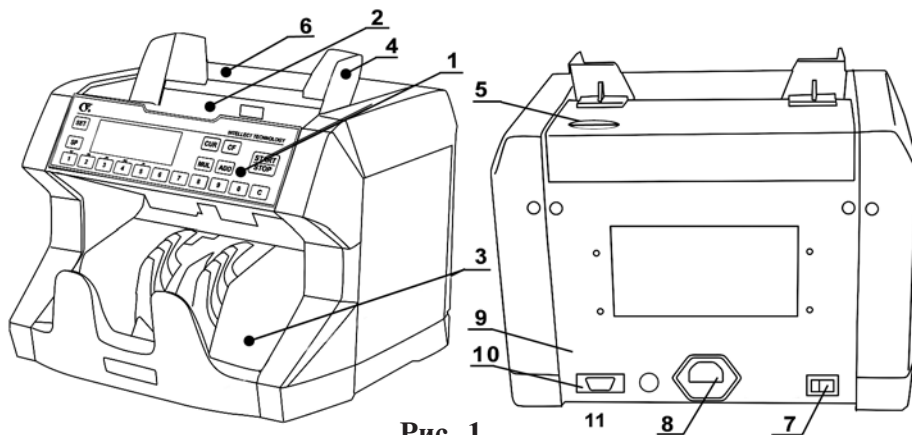
- |                                 |                                 |
|---------------------------------|---------------------------------|
| • Скорость счета                | 800/1000/1200/1500 банкнот/мин. |
| • Емкость подающего кармана     | 600 банкнот                     |
| • Емкость приемного кармана     | 300 банкнот                     |
| • Емкость отсчетного устройства | 0-9999                          |
| • Диапазон заданного отсчета    | 1-999                           |
| • Потребляемая мощность:        | 70 Вт                           |
| • Питание:                      | 220В/50Гц                       |
| • Вес нетто:                    | 5.5 кг                          |
| • Вес брутто:                   | 6.5 кг                          |
| • Габаритные размеры (д/в/ш):   | 360/285/320 мм                  |

#### 4. Функции панели управления



Рис. 2



Рис. 3

##### 1 Дисплей оператора.

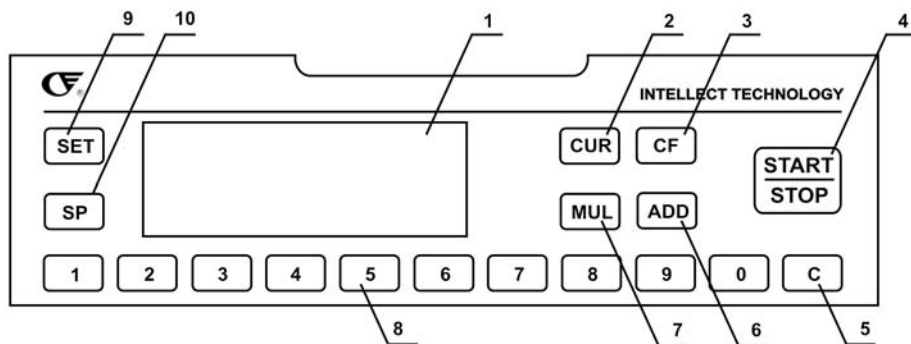
На дисплее оператора (См. рис.3) отображается следующая информация:

**A** - Число, отображающее результат пересчета

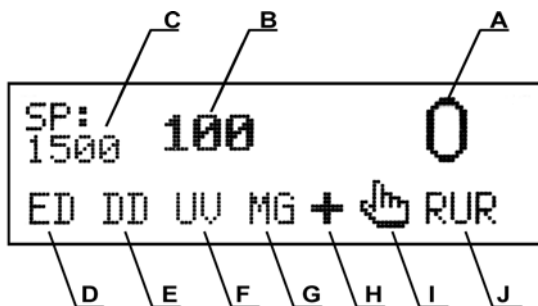
**B** - Число, отображающее количество банкнот, которые необходимо отсчитать в режиме фасовки.

**C** - Число, отображающее скорость пересчета.

**D** - При отображении надписи **ED** детекция по оптической плотности включена.

**E** - При отображении надписи **DD** детекция по размеру включена.

**F** - При отображении надписи **UV\*** ультрафиолетовая детекция включена.

**G** - При отображении надписи **MG\*\*** магнитная детекция включена. При отображении надписи **IR\*\*\*** включена инфракрасная и магнитная детекция для Евро.

**H** - При отображении символа “+” включен режим суммирования.

**I** - При отображении символа “” включен режим ручного старта.

**J** - Тип валюты: RUR - Российские рубли; USD - Доллары США; EURO - Евро; “Валюта не выбрана” (пустое окно) - произвольный тип валюты.

**2 "CUR"** Клавиша выбора валюты: RUR, USD, EURO, “ валюта не выбрана”. При каждом нажатии на клавишу “CUR” происходит смена валюты. Текущий тип валюты отображается на дисплее оператора (см. рис. 3-J), при этом пустое окошко без обозначения валюты означает, что валюта не выбрана.

**3 "CF"** Клавиша переключения режимов детекций. При нажатии на клавишу "CF" происходит включение следующей детекции. Детекции расположены в следующем порядке "ED,DD,UV,MG,IR" (см. рис.3-D, 3-E, 3-F, 3-G соответственно). Если для данной модели счетчика уже выставлены все детекции, то при нажатии на клавишу "CF" все детекции отключаются.

**4 "START/STOP"**. Клавиша начала и продолжения пересчета, сброс результатов пересчета. Если во время счета нажать на клавишу "START/STOP" происходит остановка счета.

**5 "CLR"** Клавиша обнуления значения фасовки. При нажатии на данную клавишу происходит обнуление значения фасовки (см. рис. 3-B) и выход из пакетного режима.

**6 "ADD"** Клавиша включения и отключения режима суммирования.

При нажатии на данную клавишу включается режим суммирования (при этом горит значок (см. рис. 3-H). Повторное нажатие этой клавиши отключает режим суммирования.

**7 "MUL"** Клавиша выбора автоматического или ручного режима старта пересчета. При ручном режиме (горит значок см. рис. 3-I), для начала подсчета очередной пачки банкнот необходимо нажимать клавишу "START/STOP". При автоматическом режиме счет начинается автоматически, после того как Вы положили банкноты в подающий карман.

**8 Цифровые клавиши** используются для ввода числовых значений фасовки (см. рис. 3-B) при пакетном режиме счета (отсчет определенного количества банкнот). Нажатием на любую клавишу (0-9) автоматически происходит вход в пакетный режим.

**9 "SET"** Клавиша для входа в режим изменения настроек счетчика

**10 "SP"** Клавиша переключения скоростей счета 800/1000/1200/1500 банкнот в минуту. Каждое нажатие клавиши "SP" приводит к изменению скорости пересчета. Текущее значение скорости отображается на дисплее оператора (см. рис. 3-C).

## **5. Правила техники безопасности и эксплуатации**

- Перед работой со счетчиком необходимо ознакомиться с данной инструкцией и соблюдать требования изложенные в ней
- Инструкция должна находиться у оператора в доступном месте
- Не устанавливайте счетчик в следующих местах:
  - на наклонной плоскости
  - в сыром помещении

- где оборудование подвергается вибрациям
- в запыленном помещении
- где он подвергается прямым солнечным лучам или прямому воздействию яркого света осветительных приборов
- вблизи опасных объектов
- Не работайте со счетчиком с влажными руками
- Принимайте меры против попадания в счетчик жидкости и посторонних предметов
- Принимайте меры против случайного падения счетчика
- По окончании работы убедитесь, что в приемном кармане и в транспортной системе не осталось банкнот
- Периодически проводите чистку и техническое обслуживание для поддержания заданных технических параметров в сервисном центре
- Не разбирайте и не модернизируйте счетчик - это может привести к несчастному случаю и выходу счетчика из строя.
- Перед включением счетчика в зимний период необходимо, чтобы счетчик находился при комнатной температуре не менее 4 часов без упаковки (или в упаковке не менее 12 часов).
- При переносе счетчика используйте ручку для переноса. При этом предварительно необходимо установить направляющие банкнот (Рис 1-4) в среднее положение, чтобы ручка не соприкасалась с направляющими банкнот.

**Помните, производитель не несет ответственности за возможные последствия в случае не правильной эксплуатации.**

## **6. Проверка банкнот на подлинность**

### **6.1 Детекция по оптической плотности банкноты**

Данная детекция предназначена для проверки оптической плотности банкнот и контроля непрохождения сдвоенных банкнот. Следует учитывать, что в одной пачке могут оказаться как новые, так и изношенные, замасленные, старые банкноты, которые отличаются по плотности от новых. При установке высокого уровня чувствительности счетчик может срабатывать на эти банкноты и выдавать ошибку. По умолчанию детекция по оптической плотности включена для всех моделей счетчиков. Для включения (выключения) необходимо добиться с помощью клавиши "CF" присутствия (отсутствия) надписи "ED" (см. рис. 3-D) на дисплее оператора.

### **6.2 Детекция по ширине банкноты**

Данная детекция предназначена для обнаружения банкноты или банкнот, которые отличаются по ширине от пересчитываемых банкнот. Если счетчик обнаруживает банкноту, меньшую по размеру (более чем на 4мм при уровне



чувствительности DD=3) по сравнению с остальными банкнотами, происходит остановка счета и банкнота находится сверху в приемном кармане<sup>1</sup>. Например, если в пачку банкнот достоинством 1000 рублей попала банкнота достоинством в 10 рублей, счетчик остановит пересчет и покажет ошибку, потому что ширина 1000 рублевой и 10 рублевой банкноты отличается на 4мм<sup>1</sup>. По умолчанию детекция включена для всех моделей счетчиков. Для включения (выключения) необходимо добиться с помощью клавиши "CF" присутствия (отсутствия) надписи "DD" (см. рис. 3-Е) на дисплее оператора.

### **6.3 Ультрафиолетовый детектор** **(для моделей: PRO 100U, PRO 100UM, PRO 100MULTI)**

Предназначен для проверки различных видов валют и всех типов банкнот. Счетчик автоматически проверяет уровень ультрафиолетового отражения банкнот. Если этот уровень неправильный, счетчик останавливает пересчет и высвечивается ошибка. При этом подозрительная банкнота находится сверху в приемном кармане. При обнаружении такой банкноты необходимо исследовать эту банкноту на подлинность. Помните, что и подлинные банкноты, случайно попавшие под воздействие агрессивных сред, могут иметь неправильный уровень ультрафиолетового отражения. Для включения (выключения) необходимо добиться с помощью клавиши "CF" присутствия (отсутствия) надписи "UV" (см. рис. 3-F) на дисплее оператора.

### **6.4 Магнитный детектор** **(для моделей: PRO 100UM, PRO 100MULTI)**

Предназначен для проверки Российских рублей (за исключением банкнот достоинством 5 и 10 рублей), EURO, USD. Счетчик автоматически проверяет наличие магнитных меток на банкноте. Если магнитные метки отсутствуют, счетчик останавливает пересчет и высвечивается ошибка. При этом подозрительная банкнота находится сверху в приемном кармане. При обнаружении такой банкноты необходимо исследовать эту банкноту на подлинность. Для включения (выключения) магнитного детектора необходимо добиться с помощью клавиши "CF" присутствия (отсутствия) надписи "MG" (см. рис. 3-G) на дисплее оператора. Далее с помощью клавиши "CUR" нужно установить соответствующий тип валюты (RUR, EURO, USD). Перед началом пересчета необходимо выровнять пачку банкнот по середине с помощью направляющих банкнот (см. рис.1-4).

---

<sup>1</sup> В зависимости от положения банкноты (меньшей по размеру) в пачке банкнот возможны случаи, когда счетчик не распознает такую банкноту и происходит продолжение счета.

**Внимание:** на фальшивых банкнотах возможна имитация магнитной краски нанесением на изображение магнитосодержащих веществ. В таких банкнотах магнитный датчик может срабатывать в местах банкноты, которые не должны содержать магнитной краски и наоборот.

**Внимание:** некоторые виды копировальных аппаратов, лазерных принтеров и других устройств в составе краски также имеют магнитные вещества, на которые реагирует магнитный датчик.

### **6.5 Инфракрасная детекция банкнот (для модели PRO 100MULTI)**

Инфракрасная детекция предназначена для проверки EURO. Счетчик автоматически проверяет наличие инфракрасных меток на банкноте. Если инфракрасные метки отсутствуют, счетчик останавливает пересчет и высвечивается ошибка. При этом подозрительная банкнота находится сверху в приемном кармане. При обнаружении такой банкноты необходимо исследовать эту банкноту на подлинность. Для включения (выключения) необходимо добиться с помощью клавиши "CF" присутствия (отсутствия) надписи "IR" на дисплее оператора. Далее с помощью клавиши "CUR" нужно установить тип валюты EURO. Перед началом пересчета необходимо выровнять пачку банкнот по середине с помощью направляющих банкнот (см. рис.1-4).

### **6.6 Автофильтр проверки валют США**

Автофильтр проверки валют предназначен для более точной проверки Российских рублей, долларов США, Евро. Валюты отличаются между собой размерами банкноты, плотностью бумаги, уровнем свечения в ультрафиолетовом свете, расположением и количеством магнитных и инфракрасных меток. Информация о валютах хранится в памяти счетчиков серии PRO 100. Благодаря этому в процессе пересчета счетчики банкнот серии PRO 100 имеют возможность осуществлять проверку более точно, с учетом специфики защитных признаков, принадлежащих заданному типу валюты. Счетчики банкнот других типов (без этой функции) осуществляют проверку по усредненным, универсальным значениям (сразу для всех валют). Автофильтр проверки валют позволяет сократить количество ошибок в процессе пересчета, а также с большей точностью проверять подлинность банкнот.

Если в процессе пересчета хотя бы один из проверяемых параметров банкноты (уровень границы ширины банкнот, уровень ультрафиолетового свечения, уровень магнитного поля, ИК-уровень) не соответствует данным, записанным в память машины для выбранного типа валюты, счетчик

останавливает счет и выдает код соответствующей ошибки (см. п.9). При этом на каждый тип валюты можно установить индивидуальные уровни ультрафиолетовой и магнитной детекции. Уникальность автофильтра заключается также и в том, что пересчитывать банкноты можно и не переключая валюты, и в этом случае берутся средние значения, т. е. счетчик будет проверять банкноты, так же как "обычные" счетчики с набором детекций.

Для включения автофильтра валют достаточно установить тип пересчитываемой валюты RUR, USD, EURO с помощью клавиши "CUR" .

## 7. Работа на счетчике

### 7.1 Подготовка счетчика к работе

- Подключите сетевой шнур к разъему электропитания;
- Поставьте выключатель электропитания в положение "вкл";
- Счетчик приходит в движение и загорается дисплей оператора;
- В случае возникновения ошибки на дисплее оператора см. п.9.
- При первом включении счетчика после покупки установите время и дату (См. п.8.2)
- По умолчанию включены следующие виды детекции:

Для счетчика PRO 100 включена детекция по оптической плотности и по ширине банкноты (См. Рис.4).



Рис. 4

Для счетчика PRO 100U, PRO 100UM, PRO 100 MULTI включена детекция по оптической плотности, по ширине и по ультрафиолетовому отражению банкноты (См. Рис.5).

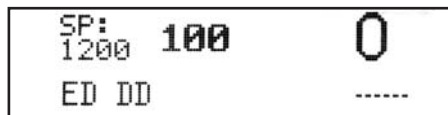

Рис. 5

Помните! При включенной магнитной детекции необходимо устанавливать тип валюты, например, при пересчете рублей - "RUR" (См. Рис. 6).

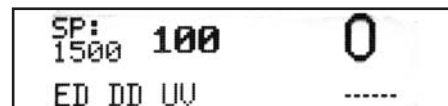

Рис. 6

Помните! При включенной магнитной детекции необходимо выравнивать пачку банкнот посередине, с помощью направляющих банкнот (Рис.1 п.4).

- По необходимости установите нужные виды детекции с помощью клавиши “CF” (См. п.4, п.6). Рекомендуемые виды детекции:  
Для счетчика PRO 100 (См. Рис.4);  
Для счетчика PRO 100U (См. Рис.5);  
Для счетчика PRO 100 UM, PRO 100MULTI (См. Рис.6).
- Для более точной проверки Российских рублей, долларов США, Евро включайте автофильтр валют. Для этого с помощью клавиши “CUR” установите тип валюты: RUR, USD, EURO.
- Если при пересчете соответствующая валюта не установлена, автофильтр выключен. В положении “валюта не выбрана” можно пересчитывать любые валюты.
- Если счетчик находится в состоянии покоя более 15 минут, происходит переход в режим ожидания и включаются часы. Из режима ожидания счетчик выходит автоматически при помещении банкнот в подающий карман или при длительном нажатии (более 1 сек) на любую клавишу.

## 7.2.Операция пересчета

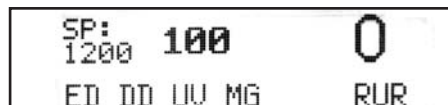
**ВНИМАНИЕ!** Для того, чтобы избежать ошибок при подсчете, пересортируйте банкноты и отложите следующие:

- Заклеенные белой бумагой;
- Побывавшие в воде или "выстиранные";
- Грязные;
- Порванные.

**Банкноты кладутся ровной стопкой в подающий карман!**

- Положите банкноты в подающий карман
- Через 1сек счетчик автоматически придет в движение и произведет подсчет банкнот
- На дисплее (См. Рис. 3-А) будет отображен результат счета
- Повторите операции по п.7.2 необходимое количество раз
- По окончании счета обнулите дисплей клавишей "START/STOP"
- **Если в процессе подсчета появится сообщение об ошибке См. п.9**

## 7.3.Пакетный режим работы

**(режим отсчета заданного количества банкнот)**

- Выведите на дисплей (рис.3-В) число, соответствующее необходимому количеству банкнот, которые нужно отсчитать. Для этого нажмите необходимые цифровые клавиши 8, в зависимости от числа банкнот

- Повторите операции по п.7.2
- Удалите подсчитанные банкноты из приемного кармана
- После того как в подающем кармане не останется банкнот, добавьте еще по необходимости и продолжите счет
- По окончании счета, для выхода из пакетного режима обнулите дисплей нажатием на клавишу "CLR"
- Если в процессе подсчета появится сообщение об ошибке:
- **См п.9**
- **Повторите счет по п.7.2 заново**

#### **7.4. Режим суммирования**

Нажмите на клавишу "ADD". При этом загорится индикатор подсветки

- Повторите операции по п.7.2
- После того, как в подающем кармане не останется банкнот, удалите банкноты из приемного кармана
- Положите новую пачку в приемный карман
- Повторите эти операции необходимое количество раз
- На дисплее отобразится суммарный результат просчитанных банкнот
- По окончании счета обнулите дисплей клавишей "START/STOP"
- Если в процессе подсчета появится сообщение об ошибке:
- **См п.9.**
- **Повторите суммирование по п.7.4 заново.**

### **8.Изменение установок счетчика**

**Просьба, обратить особое внимание при изучении данного раздела - это поможет Вам избежать в дальнейшей работе со счетчиком ошибок при пересчете банкнот.**

#### **8.1 Регулировка зазора**

Это важно помнить! В зависимости от толщины пересчитываемых банкнот, возможна подгонка щели подающего кармана, через которую банкноты поступают в считывающее устройство. Регулировка осуществляется винтом, расположенным на верхней панели счетчика (Рис.1, Поз.5). Поворот по часовой стрелке увеличивает зазор, а против часовой стрелки уменьшает его.

Больший зазор должен соответствовать изношенным, мятым, грязным банкнотам, а также долларам США.

Меньший зазор должен соответствовать "новеньким" банкнотам.

Регулировка зазора должна осуществляться плавно, например с шагом 5 градусов или меньше. Скорость счетчика должна быть установлена 1200 банкнот в минуту.

• Если в процессе изменения зазора счетчик начинает медленно со сбоями слистывать банкноты из подающего кармана (прерывисто укладывать банкноты в приемный карман) и (или) выдавать ошибку "**Half note detected**", то зазор нужно плавно увеличивать с шагом 5 градусов до крайнего положения (до упора винта).

• Если в процессе изменения зазора счетчик начинает часто выдавать ошибки "**Double notes detected**" и (или) "**Undersized note detected**," "**Chained notes detected**", то зазор нужно плавно уменьшать с шагом 5 градусов до крайнего положения (до упора винта).

## 8.2 Установка даты и времени.

Нажмите на клавишу "SET". Появится следующее изображение (См. Рис. 7).



Рис. 7

Далее нажмите на клавишу "2", при этом появится изображение (См. Рис.8). Двигайте курсор, нажимая на клавишу "SET". С помощью цифровых клавиш (0-9) установите требуемые значения:

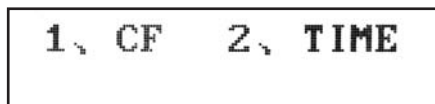

Рис. 8

- дня недели (клавиши 1-7)
- времени: часы, минуты, секунды
- даты: число, месяц, год.

По окончании для выхода из режима установки нажмите на клавишу "START/STOP" 2 раза. Включение часов происходит, если счетчик находится в состоянии покоя более 15 минут.

## 8.3 Изменение настроек счетчика

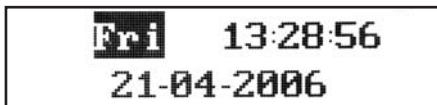
Нажмите на клавишу SET. Появится следующее изображение (См. Рис.7).

Далее нажмите на клавишу 1. При этом появится изображение (См. Рис.9).



Рис. 9

• Для изменения чувствительности уровня оптической плотности ED нажимайте на клавишу "1". Диапазон регулировок 0-8. Большие значения соответствуют более высокому уровню чувствительности для «новеньких» банкнот. Меньшие значения чисел соответствуют более плотным и более ветхим банкнотам, долларам США. При значении "0" детекция отключена. Следует учитывать, что в одной пачке могут оказаться как новые, так и старые изношенные, замасленные банкноты, которые отличаются по плотности от новых, при установке высокого уровня чувствительности,

счетчик может выдавать ошибку при пересчете таких банкот.

- Для изменения границы контроля ширины банкнот **DD** нажимайте на клавишу “2”. Диапазон регулировок значений 3-8, что соответствует изменению порога чувствительности от 4 до 10 мм. Значение “3” соответствует порогу в 4мм, значение “0” - детекция отключена.

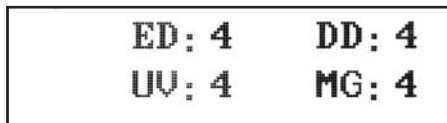
В случае, если Вы установили максимальное значение чувствительности по ширине, счетчик может отбраковывать сильно изношенные, банкноты с загнутыми краями, очень старые банкноты и выдавать ошибку “**Undersized note detected**” на обычных банкнотах.

**Внимание! Установки ED и DD изменяются для всех валют одновременно.**

**Внимание! Каждый тип валюты: Рубли, Доллары, Евро, “валюта не выбрана” имеет индивидуальные уровни чувствительности ультрафиолетовой UV и магнитной MG детекции. Предварительно, перед входом в режим изменения настроек счетчика необходимо установить тип валюты: Рубли, Доллары, Евро, “валюта не выбрана”.**

- Для изменения чувствительности ультрафиолетовой детекции **UV** нажимайте на клавишу “3”. Диапазон регулировок 0-8. Большие значения чисел соответствуют более высокому уровню чувствительности. При значении “0” детекция отключена.

- Для изменения чувствительности магнитной детекции **MG** нажимайте на клавишу “4”. Диапазон регулировок 0-8. Большие значения чисел соответствуют более высокому уровню чувствительности. При значении “0” детекция отключена.

**Внимание! Установки UV и MG изменяются для выбранного типа валюты.**

**Внимание! Если установленный уровень чувствительности детекции равен “0”, то соответствующая детекция отключена и не отображается на дисплее оператора.**

- Рекомендуемые настройки соответствуют средним значениям (См на Рис.9.)

- Для автоматической установки средних значений для всех валют необходимо произвести следующие действия:

- Выключите питание счетчика
- Нажмите и удерживайте клавишу “**SET**”
- Включите счетчик.
- Отпустите кнопку “**SET**” после продолжительного звукового сигнала.

На экране появится надпись “**Factory settings loaded**”. Настройки счетчика установлены в среднее положение (См. Рис.9).

**Внимание! Новые установки сохраняются в процессе дальнейшей эксплуатации. Помните! Неправильное изменение настроек счетчика может привести к сбоям в работе и к частому выпаданию ошибок (см.п.9).**

## 9. Коды ошибок.

Код	Причина	Устранение
<b>Half note detected.</b> Press the start key	1. Прохождение половинной банкноты 2. Неисправен левый или правый датчики счета	1. Удалите подозрительную банкноту (лежащую сверху), выньте банкноты из приемного кармана и повторите пересчет 2. Обратитесь в Сервисный центр
<b>Chained notes detected.</b> Move the notes on stacker to hopper and press the start key	Непрерывное прохождение банкнот без интервала	1. Выньте банкноты из приемного кармана и повторите пересчет. 2. Отрегулируйте зазор (см. п 8.1)
<b>Double notes detected.</b> Move the notes on stacker to hopper and press the start key	Обнаружена банкнота с другой плотностью бумаги или произошло прохождение сдвоенных банкнот	1. Выньте банкноты из приемного кармана, удалите подозрительную банкноту и повторите пересчет. 2. Отрегулируйте зазор (см. п 8.1) Установите меньший уровень чувствительности ED (см. п.8.3)
Move the notes on stacker to hopper and press the START key		Выньте банкноты из приемного кармана и нажмите клавишу START для продолжения пересчета
<b>Undersized note detected.</b> Press the start key	1. Была обнаружена банкнота другого размера по ширине 2. Неправильное расположение банкнот в подающем кармане	Удалите подозрительную банкноту (лежащую сверху), нажмите на клавишу START и продолжите пересчет
Suspected note detected by UV	Была обнаружена подозрительная банкнота с неправильным ультрафиолетовым отражением	Удалите подозрительную банкноту (лежащую сверху), нажмите на клавишу START и продолжите пересчет. Для подозрительной банкноты используйте дополнительные методы проверки
Suspected note detected by MG	Была обнаружена подозрительная банкнота с неправильным расположением магнитных меток	1 Проверьте правильность установки типа валюты (Рубли, доллары США, EURO - на дисплее должен быть установлен тип валюты: RUR, USD, EURO) 2 Выровняйте пачку банкнот по середине с помощью направляющих банкнот Рис.1 п.4. 3 Выньте банкноты из приемного кармана, удалите подозрительную банкноту (лежащую сверху) и повторите пересчет



Код	Причина	Устранение
Suspected note detected by IR	Была обнаружена подозрительная банкнота с неправильным расположением ИК-меток	1 Проверьте правильность установки типа валюты - EURO 2 Выровняйте пачку банкнот по середине с помощью направляющих банкнот Рис.1 п.4. 3 Выньте банкноты из приемного кармана, удалите подозрительную банкноту (лежащую сверху) и повторите пересчет
Please wait	Счетчик находится в режиме обработки информации	Подождите несколько секунд

### Системные ошибки

Код	Причина	Устранение
please check right count sensor	Левый счетный датчик заблокирован или неисправен	Очистите датчик или замените его
please check left count sensor	Правый счетный датчик заблокирован или неисправен	Очистите датчик или замените его
please check stacker sensor	Датчик приемного кармана заблокирован банкнотами или загрязнен	Удалите банкноты из приемного кармана или очистите датчик, или замените его
please check feed sensor	Датчик старта заблокирован, загрязнен или неисправен	Удалите банкноты из подающего кармана или очистите датчик, или замените его
please check speed sensor	Датчик скорости загрязнен или неисправен	Очистите датчик или замените его

**При возникновении системных ошибок обратитесь в сервисный центр.**

### **Техническое обслуживание**

Для достижения наилучших результатов при работе счетчика необходимо выполнять несложные требования:

- Выключайте счетчик, когда он в течение дня длительное время не используется.
- Используйте защитный чехол, когда счетчик не используется.
- Стирайте пыль с подающего и приемного карманов с помощью сухого, чистого материала. При загрязнении, сенсоры (датчики) могут давать неверную информацию.
- Меры профилактики, включающие частичную разборку счетчика сервисным инженером, рекомендуется проводить каждые 30 дней в сервисном центре.

## Гарантийные обязательства

Изготовитель гарантирует исправную работу прибора в течение гарантийного срока со дня продажи при соблюдении потребителем условий эксплуатации и хранения, изложенных в настоящей инструкции.

После извлечения прибора из упаковочной тары сохраните, пожалуйста, упаковку и техническое описание. Гарантийные обязательства отменяются, если прибор пересылался не в заводской упаковке или были нарушены требования по эксплуатации и обслуживанию.

За нарушение работоспособности прибора вследствие неправильной транспортировки, хранения и эксплуатации, а также из-за механических повреждений изготовитель ответственности не несет.

В случае неработоспособности прибора в период гарантийного срока эксплуатации, владелец имеет право на бесплатный ремонт в сервисном центре, кроме случаев, когда неисправность вызвана загрязнением датчиков или механической конструкции. Оборудование принимается в гарантийный ремонт очищенным от пыли и грязи. Очистка оборудования от пыли и грязи не является гарантийным обслуживанием и производится за отдельную плату.

Гарантийное обслуживание не включает в себя обучение пользованию и выполнение иных функций по обеспечению работоспособности техники (подключение, тестирование, настройка, профилактические работы и др.), которые владелец может выполнять самостоятельно в соответствии с прилагаемой инструкцией по эксплуатации. Производитель оставляет за собой право вносить в прибор конструктивные и программные изменения, не описанные в данном руководстве.

### **Гарантийное обслуживание не предоставляется в следующих случаях:**

- При отсутствии гарантийного талона, неправильно заполненным талоном и талоном, имеющим исправления.
- При нарушении правил использования изделия, указанных в правилах по эксплуатации.
- При наличии механических повреждений изделия
- При наличии посторонних предметов, жидкости внутри прибора.
- При наличии следов вскрытия на опломбированном изделии.

**Настоящая гарантия не распространяется** на аккумуляторы, сетевые адаптеры, блоки питания, переходники, лампы, батареи, ремни, предохранители, щетки, выносные элементы конструкции, части корпуса изделия и любые другие части, которые имеют естественный ограниченный период работоспособности, а также неисправности, возникшие из-за нестабильности внешних условий или аварий электросети. Замененные дефектные части являются нашей собственностью. Доставка неисправной техники в Сервисный центр осуществляется Владельцем и за его счет.

## Гарантийный талон.

Наименование: 

PRO 100	PRO 100U	PRO 100UM	PRO 100MULTI
---------	----------	-----------	--------------

**Срок гарантии 12 месяцев**

Серийный номер \_\_\_\_\_

Дата выпуска \_\_\_\_\_

**М.П. Сервис-центра**

С техническими характеристиками, назначением и правилами эксплуатации данного оборудования ознакомлен. Претензий по качеству работы, внешнему виду, упаковке и комплектности не имею. Согласен с правом Продавца на устранение гарантийных случаев бесплатно, без уведомления Потребителя

\_\_\_\_\_  
(подпись потребителя)

**Гарантийный талон без подписи Потребителя, даты продажи и печати Продавца не действителен.**

Дата продажи " \_\_\_\_ " \_\_\_\_\_ 200 г.

Место печати Продавца.

По всем вопросам гарантийного и после гарантийного обслуживания, а также Ваши пожелания и предложения или в случаях возникновения конфликтных ситуаций с местным дистрибьютором обращайтесь в центральный Сервисный центр.

**Адрес Центрального Сервисного центра: 109147, Москва, Марксистский пер., д.6. Тел./факс (495) 901-99-11, E-mail: service@p-i.ru**

**Филиал в Санкт-Петербурге: 190098, ул.Ординарная, д.5, тел. 232-24-20, 234-09-35**